

ТИРИСТОРЫ

T165-50, T165-63, T165-80, T165-100

Общие сведения

Тиристоры T165 выпускают на токи 50, 63, 80 и 100 А напряжением от 200 до 1600 В в пластмассовом корпусе с беспотенциальным основанием фланцевого исполнения.

Тиристоры предназначены для работы в силовых цепях постоянного и переменного тока частотой до 500 Гц различных электромеханических устройств.

Условия эксплуатации

Климатическое исполнение и категория размещения У2 для эксплуатации в атмосфере типа I и II по ГОСТ 15150-69.

Тиристоры предназначены для эксплуатации во взрывобезопасных и химически неактивных средах, в условиях исключающих воздействие различных излучений (нейтронного, электронного, гамма-излучения).

Тиристоры допускают воздействие вибрационных нагрузок в диапазоне частот от 10 до 100 Гц с ускорением 50 м/с² и одиночных ударов длительностью импульса 50 мс и ускорением 40 м/с². Группа М27 условий эксплуатации по ГОСТ 17516.1-90.

Тиристоры по своим параметрам и характеристикам соответствуют ТУ У 32.1-30077685-005-2002.

Комплектность поставки и формулирование заказа

Тиристоры поставляются без охладителей, но по согласованию с предприятием-изготовителем могут поставляться с охладителем и комплектом крепежных деталей.

К каждой партии тиристоров, транспортируемых в один адрес, прилагается этикетка.

При заказе тиристоров необходимо указать:

тип, класс, группу по критической скорости нарастания напряжения в закрытом состоянии, комплектность поставки, количество, номер технических условий.

Пример заказа 50 штук тиристоров типа T165-100 шестнадцатого класса, с критической скоростью нарастания напряжения в закрытом состоянии по седьмой группе.

T165-100-16-7 ТУ У 32.1-30077685-005-2002 50 шт, без охладителей.

Конструкция тиристоров

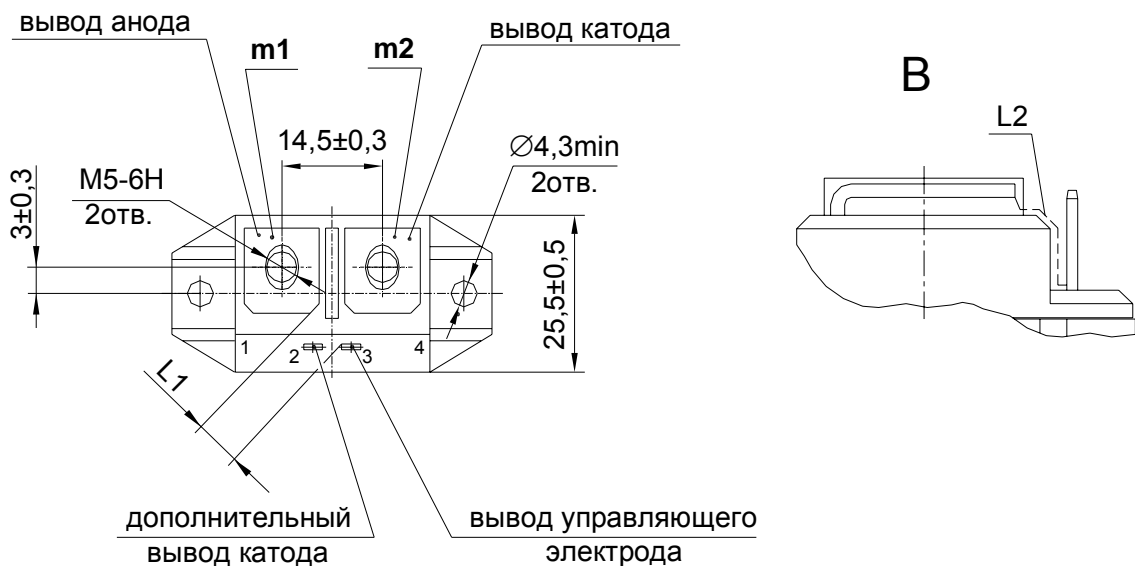
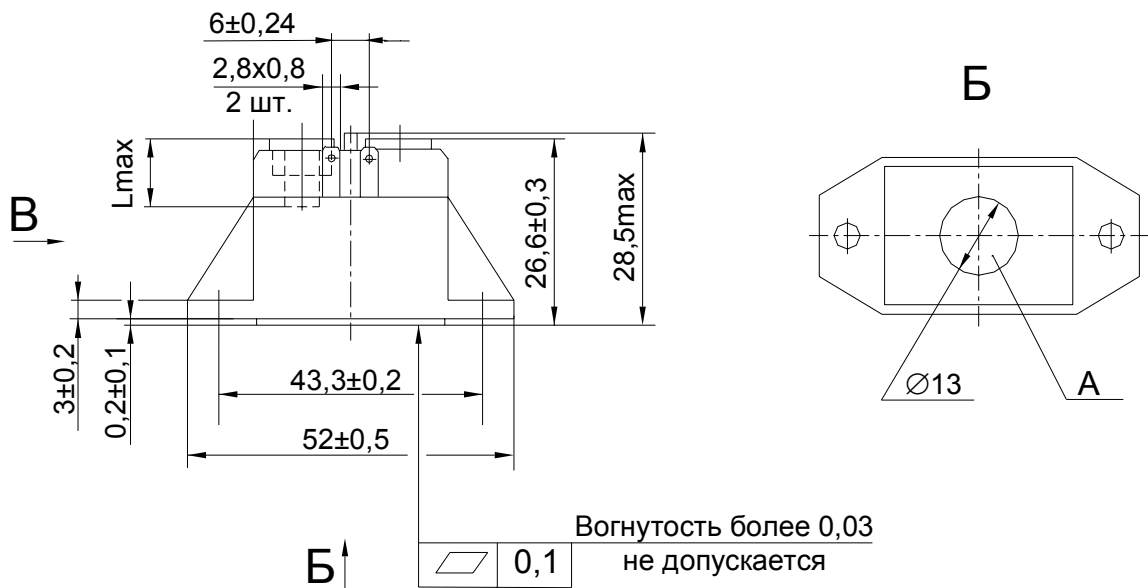

- A - область контроля температуры корпуса тиристора;
- m1, m2 - контрольные точки измерения импульсного напряжения в открытом состоянии;
- L1 - минимальное расстояние по воздуху между выводом анода и выводом управляющего электрода 5,4 мм;
- L2 - минимальная длина пути для тока утечки между выводом анода и выводом управляющего электрода 7,7 мм;
- Lmax - максимальная глубина ввинчивания 10 мм.

Масса не более 0,046 кг

Крутящий момент для винта при подключении в схему вывода катода, вывода анода - $2 \pm 0,2$ Нм.

Растягивающая сила для вывода управляющего электрода и дополнительного вывода катода - 20 ± 2 Н.

Параметры закрытого состояния

Параметр		Значение параметра	Условия установления норм на параметры
Буквенное обозначение	Наименование, единица измерения	T165-50 T165-63 T165-80 T165-100	
U_{DSM} U_{RSM}	Неповторяющееся импульсное напряжение в закрытом состоянии и повторяющееся импульсное обратное напряжение, В, для классов:		$T_{jm}=125^{\circ}C$. Импульс напряжения синусоидальный однополупериодный одиночный длительностью не более 10 мс, управляющий вывод разомкнут.
	2 4 5 6 8 9 10 11 12 14 16	225 450 560 670 900 1000 1100 1200 1300 1500 1700	
U_{DRM} U_{RRM}	Повторяющееся импульсное напряжение в закрытом состоянии и повторяющееся импульсное обратное напряжение, В, для классов:		$T_{jm}=125^{\circ}C$. Импульсы напряжения синусоидальные однополупериодные длительностью не более 10 мс частотой 50 Гц, управляющий вывод разомкнут.
	2 4 5 6 8 9 10 11 12 14 16	200 400 500 600 800 900 1000 1100 1200 1400 1600	
U_{DWM} U_{RWM}	Рабочее импульсное напряжение в закрытом состоянии и рабочее импульсное обратное напряжение, В	$0,8U_{DRM}$ $0,8U_{RRM}$	
U_D U_R	Постоянное напряжение в закрытом состоянии и постоянное обратное напряжение, В	$0,6U_{DRM}$ $0,6U_{RRM}$	$T_c=75^{\circ}C$
$(du_d/dt)_{crit}$	Критическая скорость нарастания напряжения в закрытом состоянии, В/мкс, не менее, для группы:		$T_{jm}=125^{\circ}C$; $U_{DM}=0,67U_{DRM}$; $t_u < 200$ мкс. Цепь управления разомкнута.
	1 2 3 4 5 6 7	20 50 100 200 320 500 1000	
I_{DRM} I_{RRM}	Повторяющийся импульсный ток в закрытом состоянии, повторяющийся импульсный обратный ток, мА, не более	2.2	$T_{jm}=25^{\circ}C$ Цепь управления разомкнута.
		6	$T_{jm}=125^{\circ}C$ Цепь управления разомкнута.

Параметры открытого состояния

Параметр		Значение параметра				Условия установления норм на параметры
Буквенное обозначение	Наименование, единица измерения	T165-50	T165-63	T165-80	T165-100	
I_{TAVM}	Максимально допустимый средний ток в открытом состоянии, А	50	63	80	100	$T_c=75^\circ\text{C}$ Импульсы тока синусоидальные однополупериодные длительностью не более 10 мс частотой 50 Гц.
	Фактический максимально допустимый средний ток в открытом состоянии, А	52	66	80	116	
I_{TRMSM}	Максимально допустимый действующий ток в открытом состоянии, А	79	99	126	157	
I_{TSM}	Ударный ток в открытом состоянии, кА	1.1	1.3	1.7	2.2	$T_j=25^\circ\text{C}$
		1	1.2	1.5	2	$T_{jm}=125^\circ\text{C}$ Импульс тока синусоидальный однополупериодный одиночный длительностью не более 10 мс, $U_R=0, I_G=I_{GT}$ при T_{jmin} .
U_{TM}	Импульсное напряжение в открытом состоянии, В, не более	1.75	1.7	1.65	1.45	$T_j=25^\circ\text{C}, I_T=3.14I_{TAVM}$
$U_{T(ТО)}$	Пороговое напряжение в открытом состоянии, В, не более	1				$T_{jm}=125^\circ\text{C}$
r_T	Динамическое сопротивление в открытом состоянии, мОм, не более	4.8	3.5	2.6	1.5	$T_{jm}=125^\circ\text{C}$
I_H	Ток удержания, мА, не более	120				$T_j=25^\circ\text{C}, U_D=12\text{ В},$ Цепь управления разомкнута.
I_{TAV}	Средний ток в открытом состоянии при $T_a=40^\circ\text{C}$, А	естественное охлаждение				
		21	22	24	26	охладитель ОР234-80
		17	19	20	21	охладитель ОР234-60
		принудительное охлаждение $v=6\text{ м/с}$				
		32	36	40	45	охладитель ОР234-80

Параметры переключения

Параметр		Значение параметра	Условия установления норм на параметры
Буквенное обозначение	Наименование, единица измерения	T165-50, T165-63, T165-80, T165-100	
$(di_T/dt)_{crit}$	Критическая скорость нарастания тока в открытом состоянии, А/мкс	160	$T_{jm}=125^\circ\text{C}, U_D=0,67U_{DRM}, I_T=2I_{TAVM} \div 5I_{TAVM}$ Импульсы тока частотой (1-5) Гц. Режим цепи управления: форма - прямоугольная; $t_{iG}=50\text{ мкс}; I_G=500\text{ мА}, di_G/dt=1\text{ А/мкс}$ Внутреннее сопротивление источника управления не более 30 Ом. Время испытаний 10 с.
t_q	Время выключения, мкс, не более	200	$T_{jm}=125^\circ\text{C}, t_{i min}=300\text{ мкс}$ (на уровне 0,9 от амплитуды), $-(di_T/dt)=5\text{ А/мкс}, t_{u min}=200\text{ мкс}$ (на уровне 0,9 от амплитуды), $du_D/dt=50\text{ В/мкс}$

Параметры управления

Параметр		Значение параметра	Условия установления норм на параметры
Буквенное обозначение	Наименование, единица измерения	T165-50, T165-63, T165-80, T165-100	
U_{GT}	Отпирающее постоянное напряжение управления, В, не более	3	$T_j=25^{\circ}\text{C}$, $U_D=12\text{ В}$
		4.5	$T_{j\min}=-40^{\circ}\text{C}$, $U_D=12\text{ В}$
I_{GT}	Отпирающий постоянный ток управления, мА, не более	150	$T_j=25^{\circ}\text{C}$, $U_D=12\text{ В}$
		350	$T_{j\min}=-40^{\circ}\text{C}$, $U_D=12\text{ В}$
U_{GD}	Неотпирающее постоянное напряжение управления, В, не менее	0.3	$T_{jm}=125^{\circ}\text{C}$, $U_D=0,67U_{\text{DRM}}$

Тепловые параметры

Параметр		Значение параметра				Условия установления норм на параметры
Буквенное обозначение	Наименование, единица измерения	T165-50	T165-63	T165-80	T165-100	
T_{jm}	Максимально допустимая температура перехода, $^{\circ}\text{C}$	125				
$T_{j\min}$	Минимально допустимая температура перехода, $^{\circ}\text{C}$	минус 40				
T_{stgm}	Максимально допустимая температура хранения, $^{\circ}\text{C}$	50				
T_{stgm}	Минимально допустимая температура хранения, $^{\circ}\text{C}$	минус 40				
R_{thjc}	Тепловое сопротивление переход-корпус, $^{\circ}\text{C}/\text{Вт}$, не более	0.6	0.48	0.41	0.3	Постоянный ток
R_{thch}	Тепловое сопротивление корпус-охладитель, $^{\circ}\text{C}/\text{Вт}$, не более	0.63				
R_{thja}	Тепловое сопротивление переход-среда, $^{\circ}\text{C}/\text{Вт}$, не более	естественное охлаждение				
		3.33	3.21	3.14	3.03	охладитель OP234-80
		4.03	3.91	3.84	3.73	охладитель OP234-60
		принудительное охлаждение, $v=6\text{ м/с}$				
		1.9	1.78	1.71	1.6	охладитель OP234-80

Параметры гальванической развязки

Параметр		Класс прибора	Значение параметра	Условия установления норм на параметры
Буквенное обозначение	Наименование, единица измерения		T165-50 T165-63 T165-80 T165-100	
U_{isol}	Электрическая прочность изоляции между беспотенциальным основанием и выводами, В (действующее значение)	2-8	2000	Нормальные климатические условия. Частота испытательного напряжения 50 Гц, время испытания 1 мин.
		9-16	2500	
R_{isol}	Сопротивление изоляции между беспотенциальным основанием и выводами, МОм, не менее	2-16	50	Нормальные климатические условия. Напряжение 1000 В, время испытания не менее 10 с.
		2-16	5	Повышенная влажность (93%). Напряжение 1000 В, время испытания не менее 10 с.

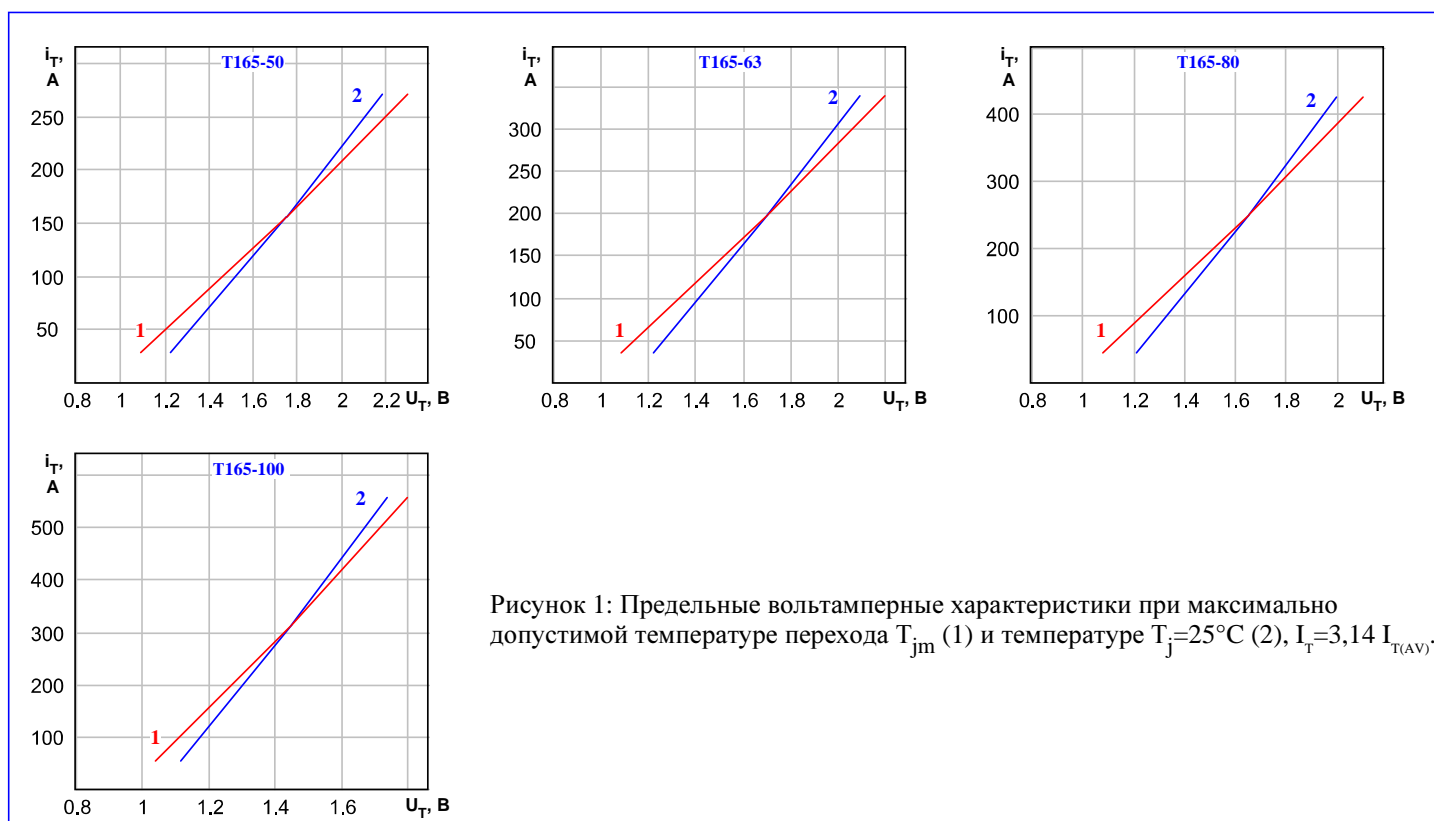



Рисунок 2: Зависимость допустимого среднего тока в открытом состоянии $I_{T(AV)}$ синусоидальной формы частотой 50 Гц при различных углах проводимости от температуры корпуса T_c .



Рисунок 3: Зависимость допустимого среднего тока в открытом состоянии $I_{T(AV)}$ прямоугольной формы частотой 50 Гц при различных углах проводимости и постоянного тока от температуры корпуса T_c .

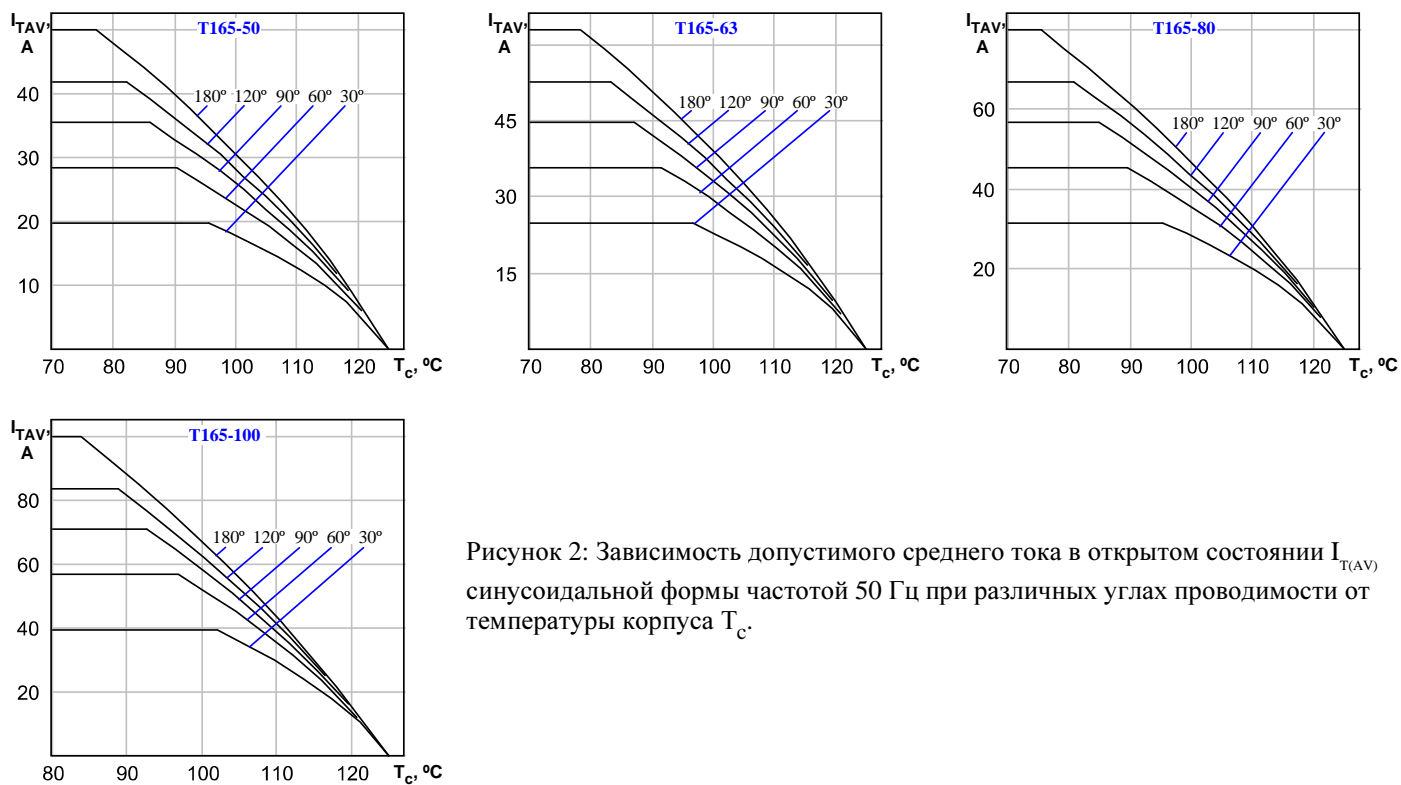

Рисунок 4: Зависимость допустимой амплитуды ударного тока в открытом состоянии I_{TSM} от длительности импульса тока t_i при исходной температуре структуры $T_j=25^\circ\text{C}$ (1) и максимально допустимой температуре перехода T_{jm} (2).

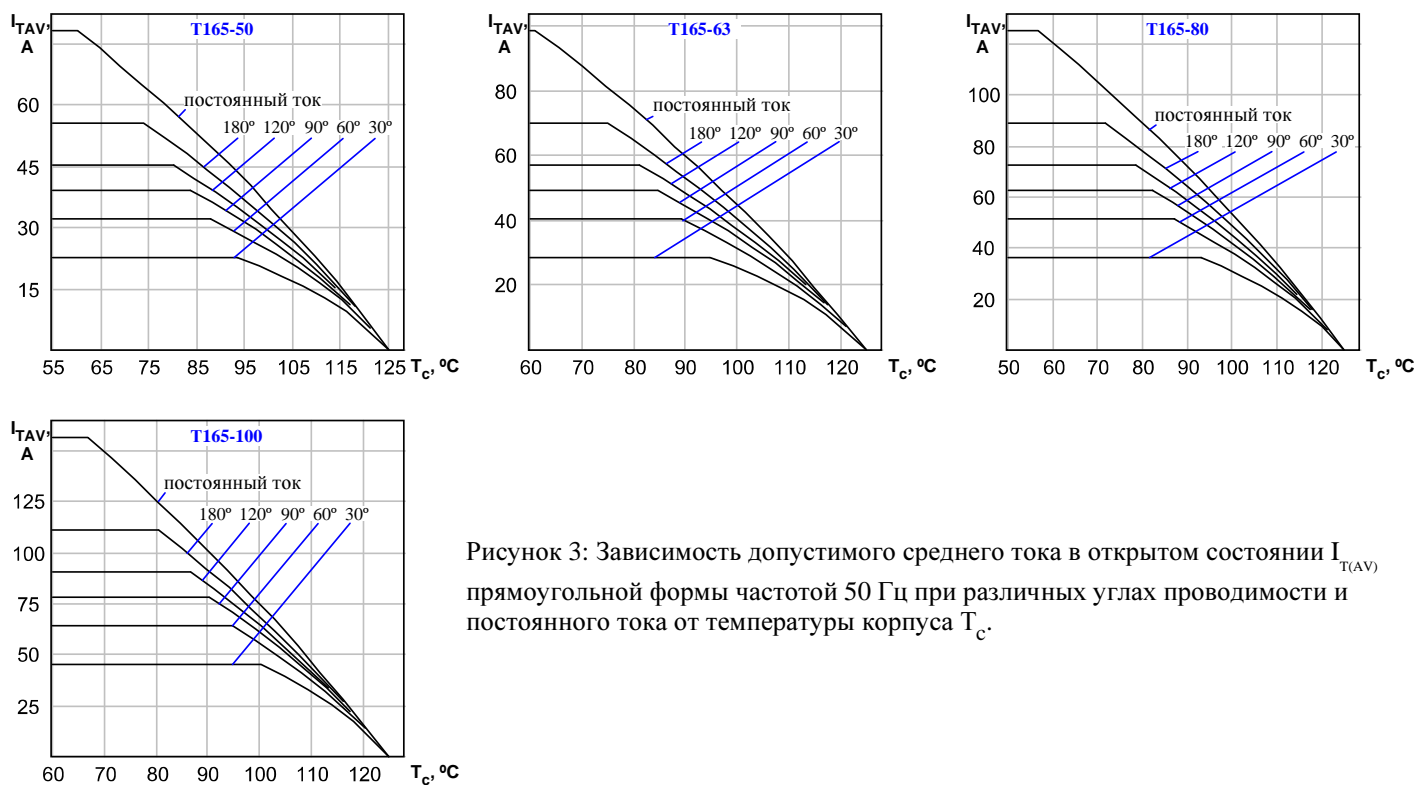

Рисунок 5: Зависимость защитного показателя I^2t от длительности импульса тока t_i при исходной температуре структуры $T_j=25^\circ\text{C}$ (1) и максимально допустимой температуре перехода T_{jm} (2).

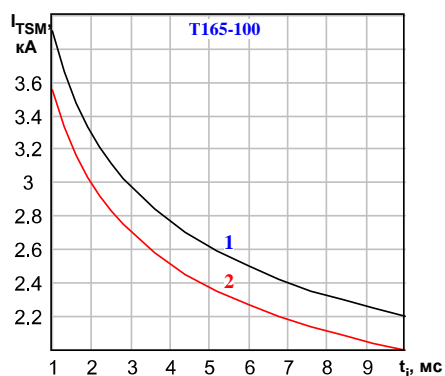
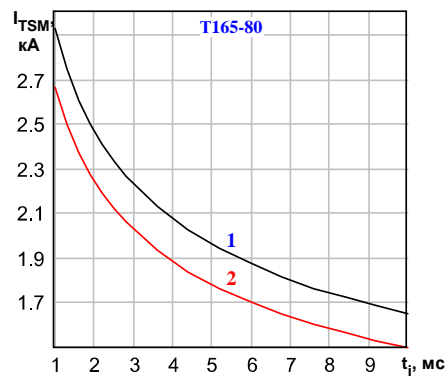
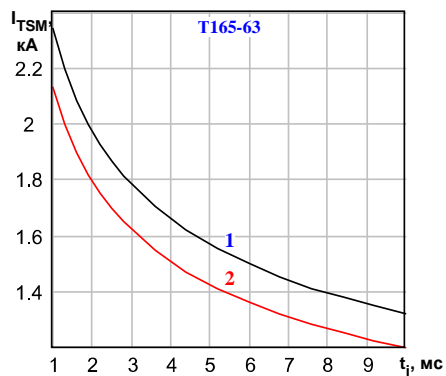
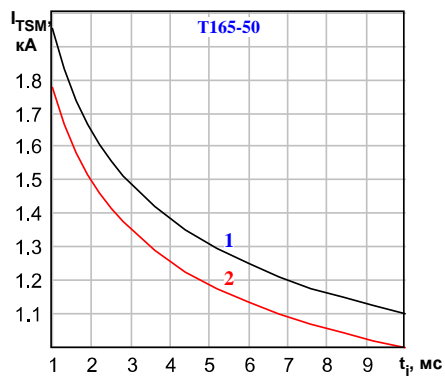

Рисунок 6: Зависимость средней рассеиваемой мощности в открытом состоянии $P_{T(AV)}$ от среднего тока в открытом состоянии $I_{T(AV)}$ синусоидальной формы частотой 50 Гц при различных углах проводимости.

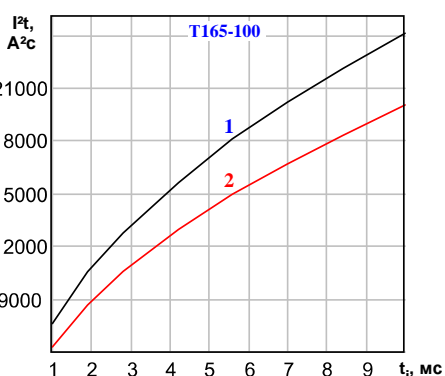
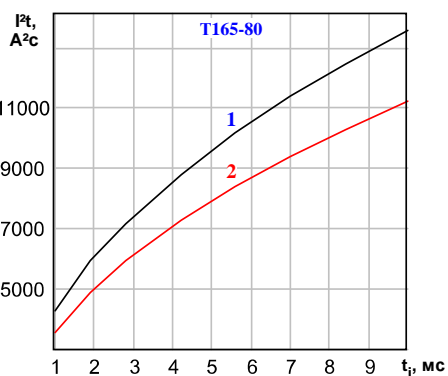
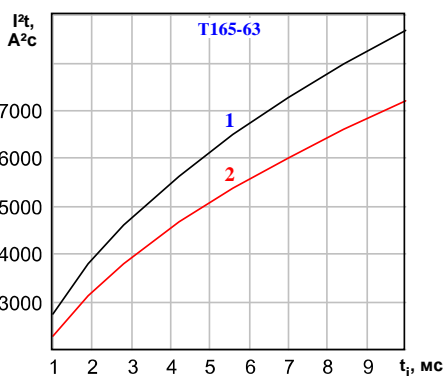
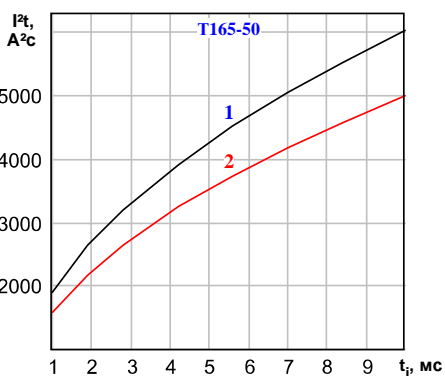

Рисунок 7: Зависимость средней рассеиваемой мощности в открытом состоянии $P_{T(AV)}$ от среднего тока в открытом состоянии $I_{T(AV)}$ прямоугольной формы частотой 50 Гц при различных углах проводимости и постоянного тока .

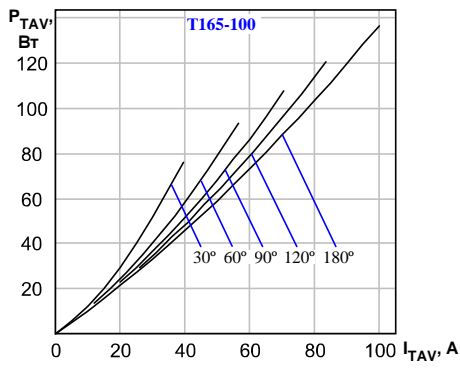
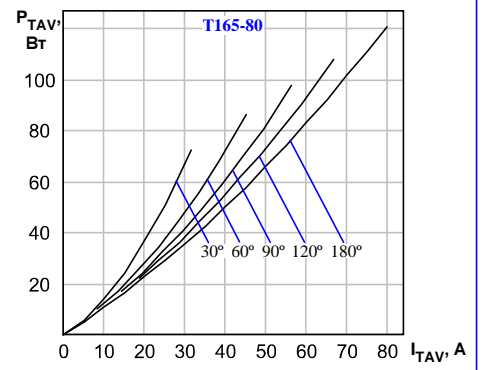
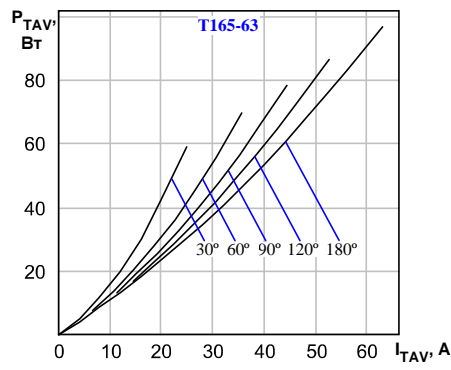
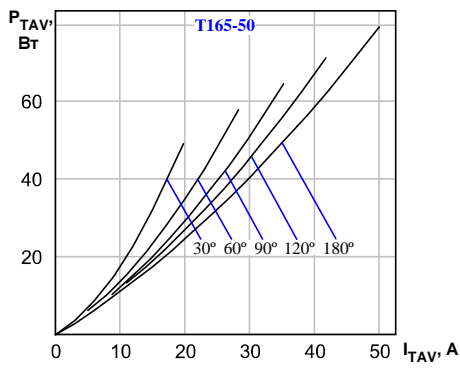
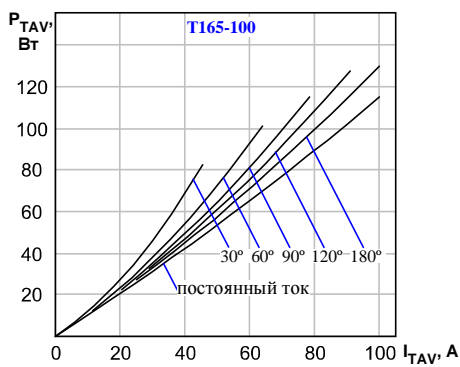
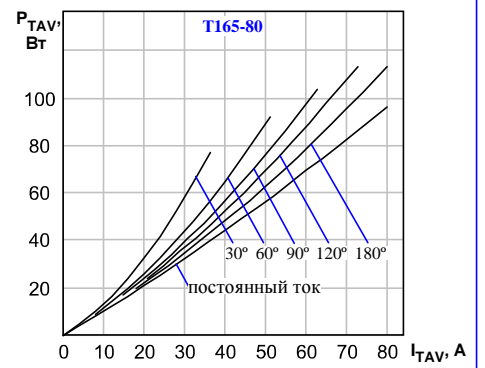
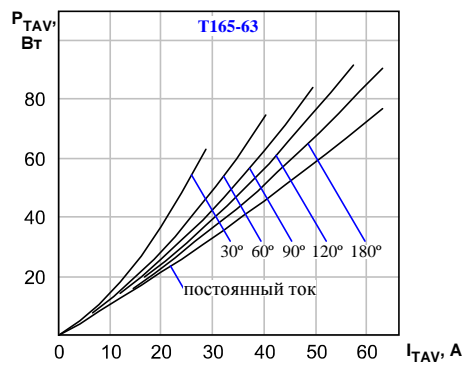
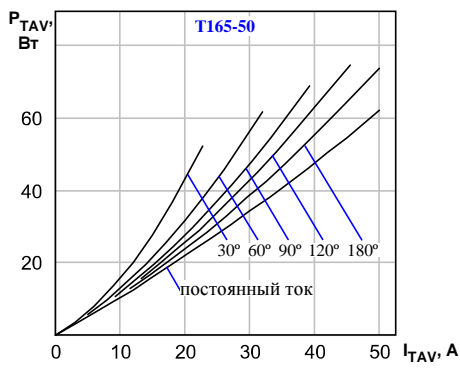